



# MPGシリーズ

## OLEDモニター

MPG 341CQR QD-OLED X36 (3DE2)

ユーザーガイド

# 目次

ご使用の手引き.....	3
パッケージの内容.....	3
モニタースタンドの取り付け.....	4
モニターの調整.....	5
モニターの概要.....	6
モニターをPCに接続する.....	9
OSD設定.....	11
Naviキー.....	11
ホットキー.....	11
OSDメニュー.....	12
AIナビゲーター.....	13
ゲーム機能.....	15
モード.....	18
入力源.....	19
PIP/PBP.....	20
MSI OLED Care.....	21
全般.....	23
仕様.....	25
プリセットディスプレイモード.....	27
トラブルシューティング.....	30
安全に関する注意事項.....	31
TÜV Rheinland認定.....	32
規格について.....	33

## 改訂

V1.0, 2026/01

# ご使用の手引き

この章では、ハードウェアのセットアップ手順について説明します。機器の接続時には、機器の持ち運びに十分注意し、静電気防止用に接地されたリストストラップを使用してください。

## パッケージの内容

モニター	MPG 341CQR QD-OLED X36
ドキュメンテーション	クイックスタートガイド
付属品	スタンド
	ネジ付きスタンドベース
	VESAマウント用スペーサーネジ ×4
	電源コード
	MSI PIロゴステッカー
	クリーニングクロス
	カラーレポート (オンライン色校正レポート)
ケーブル	ウルトラハイスピードHDMI™ケーブル
	DisplayPortケーブル
	USBアップストリームケーブル (USB Type-Bアップストリームポート用)

### 注意

- アイテムのいずれかが破損しているか不足している場合は、購入先または現地販売店にお問い合わせください。
- パッケージの内容は国やモデルによって異なる場合があります。
- この製品に付属している電源コードは、同梱のモニター本体専用です。同梱のモニター本体以外の他の製品には使用しないでください。

## モニタースタンドの取り付け

1. モニター本体を梱包材に乗せ、スタンドをモニター背面のレールに合わせます。
2. ロックされるまでスタンドをモニター背面のレールに押し込みます。
3. ベースをスタンドに接続し、ベースのネジを締めてベースを固定します。
4. モニターを立てる前に、スタンドが正しく取り付けられていることを確認してください。

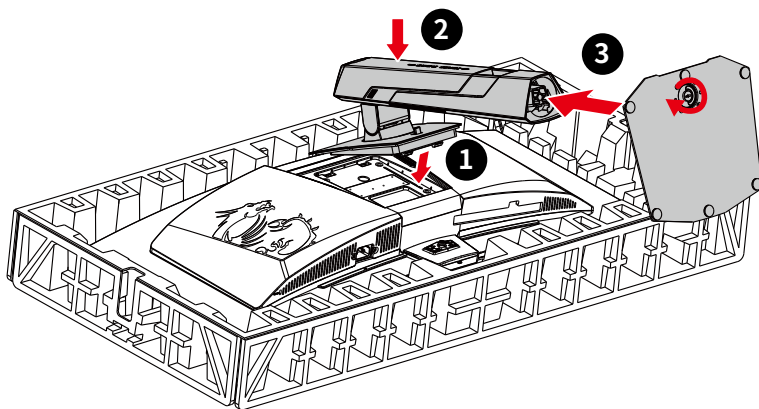

### 注意

- ディスプレイパネルを傷つけないように、モニターを柔らかく保護された面に置きます。
- パネルに尖ったものを使用しないでください。
- スタンド取り付け用の穴を壁取り付け用に使用できます。適切な壁取り付けキットについては、代理店にお問い合わせください。

## モニター調整

このモニターは、調整機能を使って、最適に視聴できるように設計されています。



**注意**

- モニターを調整するときは、ディスプレイパネルに触れないでください。
- モニターを後方に少し傾けてから縦回転させてください。

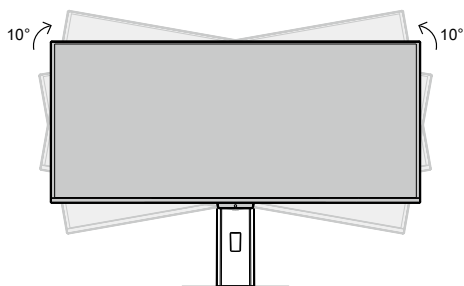
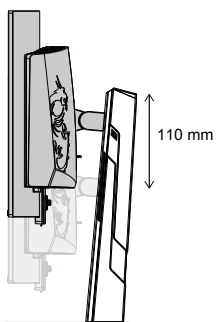
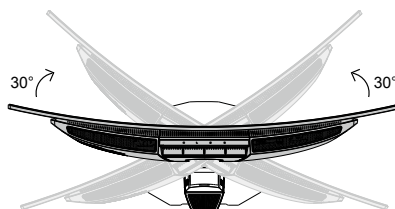
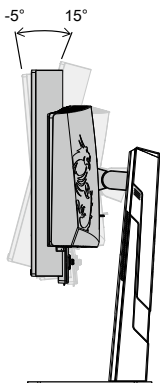

# モニターの概要

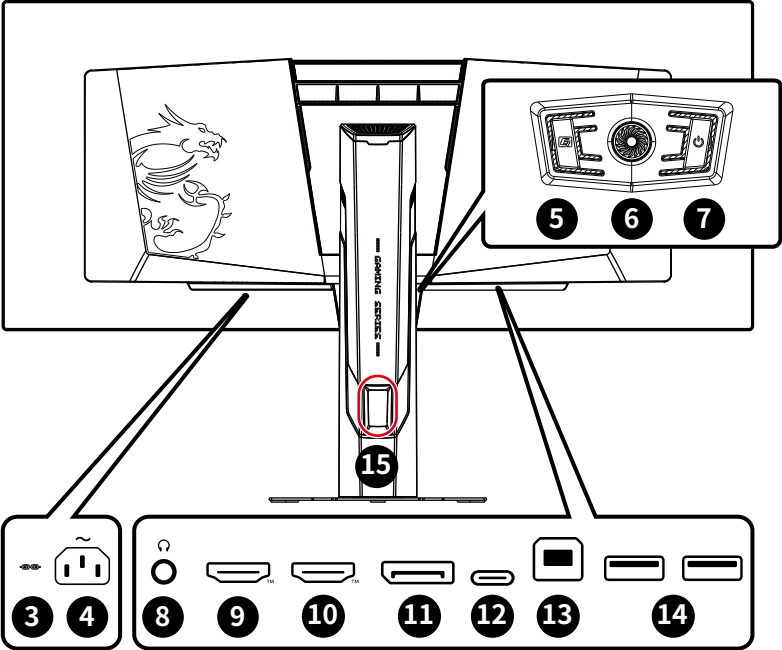
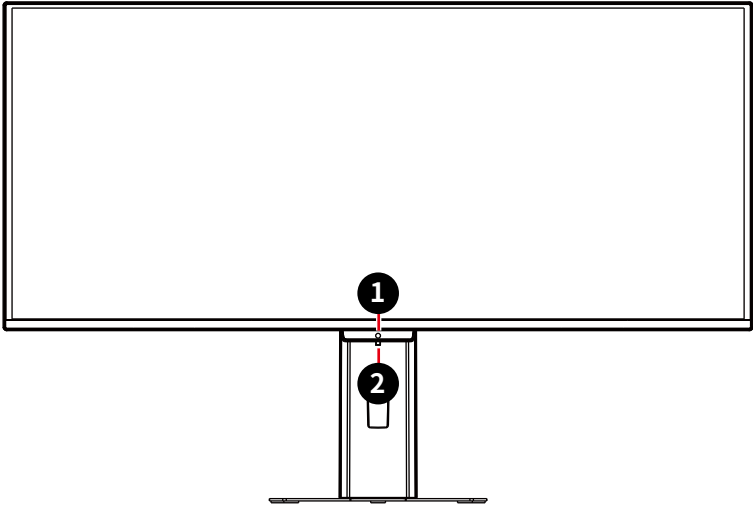

1	AIケアセンサー
2	<p>パワーLED</p> <p>モニターの電源が入る場合、白色に点灯します。入力信号がない場合、オレンジに変わります。モニターがスタンバイモードの場合、オレンジに点灯します。</p>
3	Kensingtonロック
4	電源ジャック
5	<p>Gキー</p> <p>OSDアプリケーションを起動します。</p>
6	Naviキー
7	電源ボタン
8	ヘッドフォンジャック
9	<p>HDMI™コネクタ <b>HDMI™</b>  <small>HIGH-DEFINITION MULTIMEDIA INTERFACE</small></p> <p>HDMI™ 2.1で指定のHDMI™ CEC、3440x1440@360Hzに対応します。</p> <p> <b>注意</b></p> <p>最適なパフォーマンスと互換性を確保するために、このモニターを接続する際には、HDMI™公式ロゴマーク付きのHDMI™ケーブルのみを使用してください。詳細な情報については<a href="https://www.hdmi.org/resource/cables">https://www.hdmi.org/resource/cables</a>からご参照ください。</p>
10	<p>HDMI™コネクタ <b>HDMI™</b>  <small>HIGH-DEFINITION MULTIMEDIA INTERFACE</small></p> <p>HDMI™ 2.1で指定の3440x1440@360Hzに対応します。</p> <p> <b>注意</b></p> <p>最適なパフォーマンスと互換性を確保するために、このモニターを接続する際には、HDMI™公式ロゴマーク付きのHDMI™ケーブルのみを使用してください。詳細な情報については<a href="https://www.hdmi.org/resource/cables">https://www.hdmi.org/resource/cables</a>からご参照ください。</p>
11	<p>DisplayPort</p> <p>DisplayPort 2.1aで指定の3440x1440@360Hzに対応します。</p>

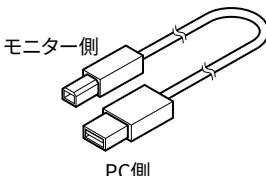
<p><b>12</b></p>	<p><b>USB Type-Cポート</b></p> <p>DisplayPort Alternate (DP Alt) Modeと最大20V/4.9A (98W)の電源供給をサポートします。</p> <p><b>注意</b></p> <p>モニターに映像信号を表示するには、接続するUSB-C信号源とケーブルがDisplayPort Alternate Modeに対応している必要があります。</p>	<table border="1"> <thead> <tr> <th>USB Type-C 電源供給</th> </tr> </thead> <tbody> <tr> <td>5V / 3A (15W)</td> </tr> <tr> <td>9V / 3A (27W)</td> </tr> <tr> <td>12V / 3A (36W)</td> </tr> <tr> <td>15V / 3A (45W)</td> </tr> <tr> <td>20V / 4.9A (98W)</td> </tr> </tbody> </table>	USB Type-C 電源供給	5V / 3A (15W)	9V / 3A (27W)	12V / 3A (36W)	15V / 3A (45W)	20V / 4.9A (98W)
USB Type-C 電源供給								
5V / 3A (15W)								
9V / 3A (27W)								
12V / 3A (36W)								
15V / 3A (45W)								
20V / 4.9A (98W)								
<p><b>13</b></p>	<p><b>USB 5Gbps Type-Bアップストリームポート</b></p> <p>USBアップストリームケーブル用。</p> <p><b>注意</b></p> <p>USBアップストリームケーブルのパッケージを確認し、PCとモニターに接続します。このケーブルが接続されると、モニターのUSB Type-Aダウンストリームポートが使用可能になります。</p>							
<p><b>14</b></p>	<p><b>USB 5Gbps Type-Aポート</b></p> <p>USB周辺機器接続用の端子です。(最大速度5 Gbps)</p>							
<p><b>15</b></p>	<p>ケーブル配線穴</p>							

## モニターをPCに接続する

1. ビデオケーブルを使用して、モニターとコンピュータを接続します。

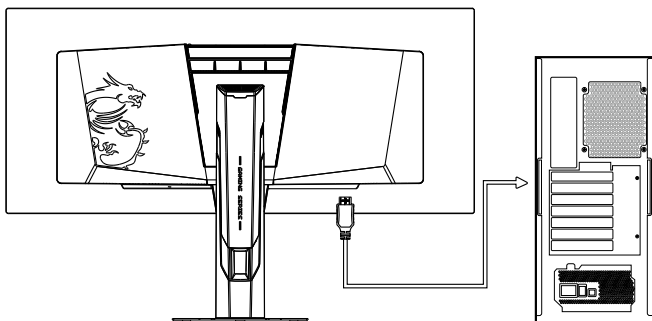

2. モニターの電源コードを接続します。

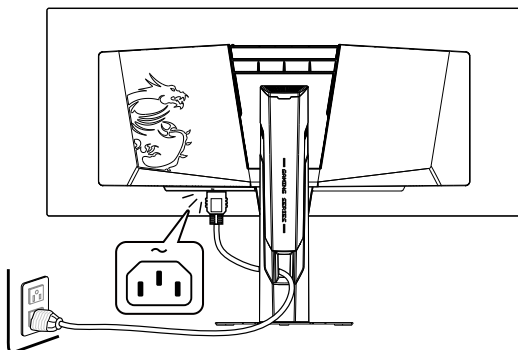

3. モニターとコンピュータの電源をオンにします。

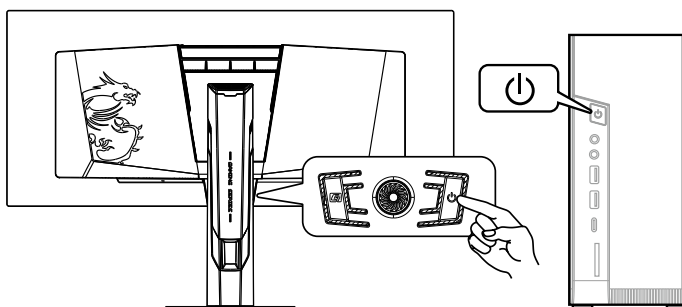



**注意**

パフォーマンスの最適化と、温度上昇を防ぐため、使用前にディスプレイ表面と通気口に貼られている保護フィルムを剥がしてください。

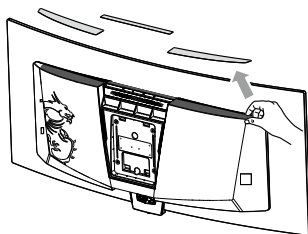
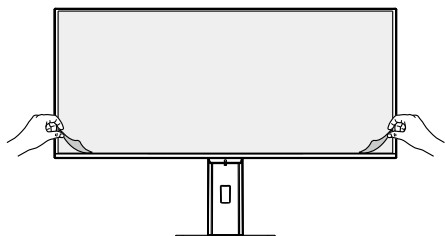

# OSD設定

この章では、OSD設定に関する重要な情報を提供します。



すべての情報は予告なしに変更される場合があります。

## Naviキー

モニターには、OSDメニューをナビゲートするための多方向操作のNaviキーが配置されています。

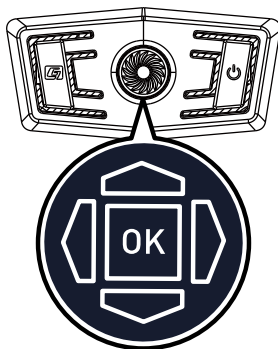

### 上/下/左/右:

- 機能メニューと項目を選択します
- 機能値を調整します
- 機能メニューを入り/終了します

### (OK)を押す:

- OSDを起動します
- サブメニューに入ります
- 選択または設定を確認します

## ホットキー

- ユーザーは、OSDメニューが無効な場合、Naviキーを上、下、左または右に移動することで、プリセット機能メニューに入れます。
- ユーザーは、独自のホットキーをカスタマイズして異なる機能メニューに入ることができます。

# OSDメニュー

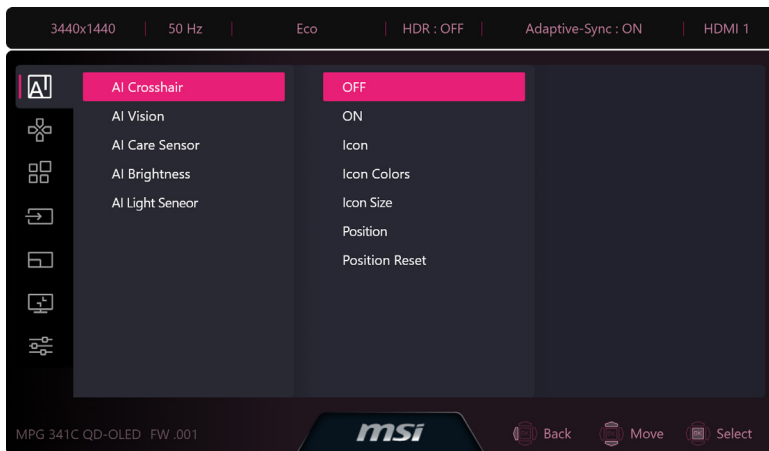

## 注意

HDR信号を検知したとき、下記の設定はグレー表示になります。

- AI Vision (AIビジョン)
- Low Blue Light (低ブルーライト)
- Brightness (輝度)
- Contrast (コントラスト)
- Color Temperature (色温度)
- Optix Scope (Optixスコープ)
- PIP, PBP
- AI Light Sensor (AI光センサー)
- AI Brightness (AIの明るさ)
- Adaptive DIM (アダプティブ調光)
- Gamma (ガンマ)
- Six-Axis Color (6軸カラー)
- Saturation (彩度)
- sRGB
- Adobe RGB
- Display P3
- Black-White (白黒)

## AIナビゲーター

機能	有効な設定	説明	
AI Crosshair (AIクロスヘア)	OFF (オフ)	<ul style="list-style-type: none"> <li>AIアルゴリズムにより、ゲーム内のクロスヘア表示の視認性を向上させます。</li> <li>クロスヘアの色、サイズと位置を選択することができます。</li> </ul>	
	ON (オン)		
	Icon (アイコン)		1/2/3/4/5/6/7/8
	Icon Colors (アイコンの色)		Adaptive (アダプティヴ)
			Customize (カスタマイズ)
			R (0-255)
			G (0-255)
	Icon Size (アイコンサイズ)		x0.5
			x1.0
			x1.5
Position (位置)			
Position Reset (位置リセット)			
AI Vision (AIビジョン)	OFF (オフ)	<ul style="list-style-type: none"> <li>AIビジョンは、画像のコントラストと背景の輝度を最適化して画質を向上させます。</li> </ul>	
	Level 1 (レベル1)		
	Level 2 (レベル2)		
	Level 3 (レベル3)		
	Level 4 (レベル4)		
	Level 5 (レベル5)		

機能	有効な設定	説明						
AI Care Sensor (AIケアセンサー)	OFF (オフ)	<ul style="list-style-type: none"> <li>この機能は、AIを活用した人の検知機能を有効にします。</li> </ul>						
	ON (オン)							
	Active Mode (アクティブモード)	System Mode (システムモード)	<ul style="list-style-type: none"> <li>システムモードに設定すると、ウェイク・オン・アプローチ、ロックオンリープ、およびアダプティブ調光機能はMicrosoft Windows®オペレーティングシステムによって制御されます。</li> <li>モニターモードに設定すると、ウェイク・オン・アプローチ、ロックオンリープ、およびアダプティブ調光機能はモニターのOSDメニューによって制御されます。</li> </ul>					
		Monitor Mode (モニターモード)						
	Wake on Approach (ウェイク・オン・アプローチ)	OFF (オフ)	<ul style="list-style-type: none"> <li>アクティブモードをシステムモードに設定すると、ウェイク・オン・アプローチ (Wake on Approach) はグレー表示になります。</li> <li>ウェイク・オン・アプローチがオンに設定されている場合、モニターは近くのユーザーを検出すると自動的に復帰します。</li> </ul>					
		ON (オン)						
	Timer Setting (タイマー設定)	0-30	<ul style="list-style-type: none"> <li>ユーザーは0秒から30秒の範囲でタイマーを設定できます。</li> <li>0秒設定時は即時アクティベーションとなります。</li> </ul>					
Lock on Leave (ロックオンリープ)	OFF (オフ)	<ul style="list-style-type: none"> <li>アクティブモードをシステムモードに設定すると、ロックオンリープ (Lock on Leave) はグレー表示になります。</li> <li>ロックオンリープがオンに設定されている場合、モニターはユーザーの離席を検知すると自動的にロックします。</li> </ul>						
	ON (オン)							
	Timer Setting (タイマー設定)	10-120	<ul style="list-style-type: none"> <li>ユーザーは10秒から120秒の範囲でタイマーを設定できます。</li> </ul>					
Adaptive DIM (アダプティブ調光)	OFF (オフ)	<ul style="list-style-type: none"> <li>アクティブモードをシステムモードに設定すると、アダプティブ調光はグレー表示になります。</li> <li>アダプティブ調光がオンに設定されている場合、モニターはユーザーが画面から目を離れたことを検知すると、自動的に画面を暗くします。</li> <li>アダプティブ調光を有効にした場合の影響:</li> </ul> <table border="1" data-bbox="618 1075 921 1142"> <thead> <tr> <th>影響を受ける機能</th> <th>機能の状態</th> </tr> </thead> <tbody> <tr> <td>» AIの明るさ</td> <td>オフに設定</td> </tr> </tbody> </table>	影響を受ける機能	機能の状態	» AIの明るさ	オフに設定		
	影響を受ける機能		機能の状態					
» AIの明るさ	オフに設定							
	ON (オン)							
AI Brightness (AIの明るさ)	OFF (オフ)	<ul style="list-style-type: none"> <li>内部光センサーとAI (Artificial Intelligence) アルゴリズムにより、周囲の光を検出し、自動的にモニターの輝度を調整し、最適な表示にします。</li> <li>カスタマイズは、ユーザーが自動輝度カーブを調整することができます。</li> <li>AIの明るさを有効にした場合の影響:</li> </ul> <table border="1" data-bbox="618 1342 921 1437"> <thead> <tr> <th>影響を受ける機能</th> <th>機能の状態</th> </tr> </thead> <tbody> <tr> <td>» アダプティブ調光</td> <td>オフに設定</td> </tr> <tr> <td>» 輝度</td> <td>選択不可</td> </tr> </tbody> </table>	影響を受ける機能	機能の状態	» アダプティブ調光	オフに設定	» 輝度	選択不可
	影響を受ける機能		機能の状態					
	» アダプティブ調光		オフに設定					
» 輝度	選択不可							
Auto (自動)								
Customize (カスタマイズ)	0-100							

機能	有効な設定	説明				
AI Light Sensor (AI光センサー)	OFF (オフ)	<ul style="list-style-type: none"> <li>内部RGBセンサーとAIアルゴリズムにより、周囲の色温度を検出し、環境と同期した最適な照明効果を示します。</li> <li>AI光センサーを有効にした場合の影響： <table border="1" data-bbox="618 276 929 451"> <thead> <tr> <th>影響を受ける機能</th> <th>機能の状態</th> </tr> </thead> <tbody> <tr> <td> <ul style="list-style-type: none"> <li>コントラスト</li> <li>色温度</li> <li>低ブルーライト</li> <li>sRGB, Adobe RGB, Display P3モード</li> </ul> </td> <td>選択不可</td> </tr> </tbody> </table> </li> </ul>	影響を受ける機能	機能の状態	<ul style="list-style-type: none"> <li>コントラスト</li> <li>色温度</li> <li>低ブルーライト</li> <li>sRGB, Adobe RGB, Display P3モード</li> </ul>	選択不可
	影響を受ける機能		機能の状態			
<ul style="list-style-type: none"> <li>コントラスト</li> <li>色温度</li> <li>低ブルーライト</li> <li>sRGB, Adobe RGB, Display P3モード</li> </ul>	選択不可					
ON (オン)						

## ゲーム機能

機能	有効な設定	説明				
KVM	Type B	HDMI™ 1	<ul style="list-style-type: none"> <li>KVM機能により、モニターのUSBポートに接続した1組のキーボードとマウスで、ゲーミングPC、ノートPC、またはコンソールなど複数のデバイスを制御できます。</li> <li>USB制御バスは、一度にアップストリームかType-Cのどちらか一方のみ選択可能です。</li> </ul>			
		HDMI™ 2				
		DP				
		Type C				
	Type C	HDMI™ 1				
		HDMI™ 2				
		DP				
		Type C				
MPRT	OFF (オフ)	<ul style="list-style-type: none"> <li>リフレッシュレートが240Hzと360Hz以上の場合、MPRTは利用可能です。</li> <li>MPRTを有効にした場合の影響： <table border="1" data-bbox="596 975 929 1038"> <thead> <tr> <th>影響を受ける機能</th> <th>機能の状態</th> </tr> </thead> <tbody> <tr> <td>» Adaptive-Sync</td> <td>オフに設定</td> </tr> </tbody> </table> </li> </ul>	影響を受ける機能	機能の状態	» Adaptive-Sync	オフに設定
	影響を受ける機能		機能の状態			
» Adaptive-Sync	オフに設定					
ON (オン)						
Optix Scope (Optixスコープ)	OFF (オフ)	<ul style="list-style-type: none"> <li>Optixスコープを有効にすると、中心点がズームされます。</li> <li>AIクロスヘアとOptixスコープを同時に有効にすることはできません。</li> <li>Optixスコープを有効にした場合の影響： <table border="1" data-bbox="596 1193 929 1315"> <thead> <tr> <th>影響を受ける機能</th> <th>機能の状態</th> </tr> </thead> <tbody> <tr> <td> <ul style="list-style-type: none"> <li>Adaptive-Sync</li> <li>PIP/PBP</li> <li>画面サイズ</li> </ul> </td> <td>オフに設定</td> </tr> </tbody> </table> </li> </ul>	影響を受ける機能	機能の状態	<ul style="list-style-type: none"> <li>Adaptive-Sync</li> <li>PIP/PBP</li> <li>画面サイズ</li> </ul>	オフに設定
	影響を受ける機能		機能の状態			
	<ul style="list-style-type: none"> <li>Adaptive-Sync</li> <li>PIP/PBP</li> <li>画面サイズ</li> </ul>		オフに設定			
	ON (オン)					
	Scope Ratio (スコープ比率)		x1.5			
x2.0						
x2.5						
x3						

機能	有効な設定	説明								
DisplayHDR	True Black 500	<ul style="list-style-type: none"> <li>DisplayHDR機能は、明るさとコントラストを最適化するためのカスタマイズ可能な設定で、映像体験を向上させます。</li> <li>ユーザーはNaviキーを使用してHDRカスタマイズを調整できます。</li> <li>True Black 500とピーク1300ニットの調整可能なHDRカーブは個別に保存されます。</li> </ul>								
	Peak 1300 nits (ピーク1300ニット)									
	EOTF Boost (EOTFブースト)									
	Cust. (True Black 500)									
	Cust. (Peak 1300)									
HDR Brightness (HDRの輝度)	0-100									
DSC	OFF (オフ)	<ul style="list-style-type: none"> <li>DSC機能の詳細については、DSCオン/オフタイミング表のプリセットディスプレイモードを確認してください。</li> <li>DSCを有効にした場合の影響： <table border="1" data-bbox="600 496 932 560"> <thead> <tr> <th>影響を受ける機能</th> <th>機能の状態</th> </tr> </thead> <tbody> <tr> <td>» PIP/PBP</td> <td>選択不可</td> </tr> </tbody> </table> </li> </ul>	影響を受ける機能	機能の状態	» PIP/PBP	選択不可				
	影響を受ける機能		機能の状態							
» PIP/PBP	選択不可									
ON (オン)										
HDMI™ 2.1	PC	<ul style="list-style-type: none"> <li>Consoleモードは、より多くのコンソールデバイスとの互換性を提供します。</li> <li>HDMI™ 2.1を有効にした場合の影響： <table border="1" data-bbox="600 663 932 727"> <thead> <tr> <th>影響を受ける機能</th> <th>機能の状態</th> </tr> </thead> <tbody> <tr> <td>» PIP/PBP</td> <td>オフに設定</td> </tr> </tbody> </table> </li> </ul>	影響を受ける機能	機能の状態	» PIP/PBP	オフに設定				
	影響を受ける機能		機能の状態							
» PIP/PBP	オフに設定									
Console										
Adaptive-Sync	OFF (オフ)	<ul style="list-style-type: none"> <li>Adaptive-Syncは、画面のティアリングを防ぎます。</li> <li>HDMI™ VRR (可変リフレッシュレート) は Adaptive-Sync (オン/ オフ) と同期し、画面サイズ1:1がオンに設定されている場合に無効になります。</li> <li>Adaptive-Syncを有効にした場合の影響： <table border="1" data-bbox="600 927 932 1086"> <thead> <tr> <th>影響を受ける機能</th> <th>機能の状態</th> </tr> </thead> <tbody> <tr> <td>» MPRT</td> <td rowspan="3">オフに設定</td> </tr> <tr> <td>» Optixスコープ</td> </tr> <tr> <td>» PIP/PBP</td> </tr> <tr> <td>» 画面サイズ</td> <td>自動に設定</td> </tr> </tbody> </table> </li> </ul>	影響を受ける機能	機能の状態	» MPRT	オフに設定	» Optixスコープ	» PIP/PBP	» 画面サイズ	自動に設定
	影響を受ける機能		機能の状態							
» MPRT	オフに設定									
» Optixスコープ										
» PIP/PBP										
» 画面サイズ	自動に設定									
ON (オン)										
Timer (タイマー)	OFF (オフ)	<ul style="list-style-type: none"> <li>時間を設定したら、OKボタンを押してタイマーを起動します。</li> <li>電源を切ったりコンセントにつなぎ直した後は再設定が必要です。</li> </ul>								
	ON (オン)									
	Time Adjust (タイムアジャスト)		15:00							
			30:00							
			45:00							
			60:00							
	Show On (表示日)		Left Top (左上)							
			Right Top (右上)							
			Left Bottom (左下)							
			Right Bottom (右下)							
Customize (カスタマイズ)										

機能	有効な設定	説明						
Refresh Rate (リフレッシュレート)	OFF (オフ)	<ul style="list-style-type: none"> <li>OSDメニューで位置を調整できます。OKボタンを押して、リフレッシュレートの場所を確定して適用します。</li> <li>このモニターは、オペレーティングシステムのプリセット画面リフレッシュレートに従って動作します。</li> </ul>						
	ON (オン)							
	Show On (表示日)		Left Top (左上)					
			Right Top (右上)					
			Left Bottom (左下)					
			Right Bottom (右下)					
Customize (カスタマイズ)								
Screen Size (画面サイズ)	Auto (自動)	<ul style="list-style-type: none"> <li>ユーザーは、どのモード、解像度、画面リフレッシュレートでも画面サイズを調整できます。</li> <li>画面サイズ1:1を有効にした場合の影響:</li> </ul> <table border="1" data-bbox="596 544 932 668"> <thead> <tr> <th>影響を受ける機能</th> <th>機能の状態</th> </tr> </thead> <tbody> <tr> <td>» Adaptive-Sync</td> <td rowspan="3">オフに設定</td> </tr> <tr> <td>» PIP/PBP</td> </tr> <tr> <td>» Optixスコープ</td> </tr> </tbody> </table>	影響を受ける機能	機能の状態	» Adaptive-Sync	オフに設定	» PIP/PBP	» Optixスコープ
	影響を受ける機能		機能の状態					
	» Adaptive-Sync		オフに設定					
	» PIP/PBP							
	» Optixスコープ							
4:3 (強制)								
16:9 (強制)								
21:9 (強制)								
1:1(ピクセル単位)								
		<p> <b>注意</b></p> <p>画面サイズ1:1とは、映像が元の解像度で表示されるという意味です。モニターがネイティブ解像度に設定されている場合、この設定項目は無効になります。</p>						

# モード

モード	
» エコ	» RPG
» ユーザー	» 白黒
» プレミアムカラー	» sRGB
» FPS	» Adobe RGB
» レーシング	» Display P3
» RTS	

- 上または下ボタンを使用して、モード効果を選択してプレビューします。
- OKボタンを押して、モードの種類を確定して適用します。
- デフォルトモード「エコ」はTUV Rheinland'sの「低ブルーライト」標準の要件に満たします。

- FPSを有効にした場合の影響：

影響を受ける機能	機能の状態
» 彩度	選択不可

- 白黒を有効にした場合の影響：

影響を受ける機能	機能の状態
» 彩度	選択不可
» 6軸カラー	

- sRGB、Adobe RGB、Display P3を有効にした場合の影響：

影響を受ける機能	機能の状態
» AI光センサー	オフに設定 & 選択不可
» AIの明るさ	
» コントラスト	選択不可
» 彩度	
» 6軸カラー	
» 色温度: カスタマイズ	
» 低ブルーライト	

機能	有効な設定	説明
Brightness (輝度)	0-100	• 周囲の照明状況に応じて輝度を正しく調整します。
Contrast (コントラスト)	0-100	• コントラストを正しく調整して目の疲労を軽減します。
Sharpness (鮮明度)	0-5	• 鮮明度は、画像の明瞭さと細部を改善します。
Image Enhancement (イメージ拡張)	OFF (オフ)	• イメージ拡張は、画像のエッジを強調してアキュアタンスを改善します。
	Level 1 (レベル1)	
	Level 2 (レベル2)	
	Level 3 (レベル3)	
	Level 4 (レベル4)	
Color Temperature (色温度)	5000K	• この機能はディスプレイ全体の色調を調整します。 • ユーザーは、カスタマイズモードで色温度を調整し、正確な色校正を行うことができます。
	6500K	
	7500K	
	9300K	
	10000K	
	Customize (カスタマイズ)	
	R (0-100)	
	G (0-100)	
B (0-100)		

機能	有効な設定	説明
Low Blue Light (低ブルーライト)	OFF (オフ)	<ul style="list-style-type: none"> <li>低ブルーライトは、青色光から目を保護します。有効な場合、低ブルーライトは画面の色温度をより黄色に調整します。</li> <li>このモニターは低ブルーライトモニターであり、OSD設定を調整せずにブルーライトを減少することができます。</li> </ul>
	ON (オン)	
Saturation (彩度)	0-100	<ul style="list-style-type: none"> <li>この設定は、ディスプレイの彩度を調整できます。</li> </ul>
Six-Axis Color (6軸カラー)	R (0-100)	<ul style="list-style-type: none"> <li>この機能は、6つの原色と二次色の明度と彩度を個別に調整します。</li> </ul>
	G (0-100)	
	B (0-100)	
	C (0-100)	
	M (0-100)	
	Y (0-100)	
Gamma (ガンマ)	Native (ネイティブ)	<ul style="list-style-type: none"> <li>この機能は、シャドウ部やハイライト部に影響を与えず、ディスプレイの中間調の明るさを調整します。</li> <li>ガンマ値を高くすると中間調は暗く、低くすると明るくなります。</li> </ul>
	1.8	
	2.0	
	2.2	
	2.4	
	2.6	

## 入力源

機能	有効な設定	説明
HDMI™ 1		<ul style="list-style-type: none"> <li>ユーザーは好みの入力源を選択できます。</li> </ul>
HDMI™ 2		
DP		
Type C		
Type C PD Charge (タイプC PD充電)	OFF (オフ)	<ul style="list-style-type: none"> <li>この機能は、USB Type-Cコネクタ経由でデバイスを充電することが可能です。</li> </ul>
	ON (オン)	
Auto Scan (自動スキャン)	OFF (オフ)	<ul style="list-style-type: none"> <li>下記の状態の時、接続コネクタに応じて入力の切り替えを行ってください。 <ul style="list-style-type: none"> <li>自動スキャンがオフに設定され、モニターがスタンバイモードである時。</li> <li>信号なしのメッセージが表示される時。</li> </ul> </li> </ul>
	ON (オン)	

# PIP/PBP

機能	有効な設定	説明															
PIP	OFF (オフ)	<ul style="list-style-type: none"> <li>1つのモニターの端に小さな小窓を表示させ、複数の画面を同時に表示させる機能です。</li> <li>1つのモニター画面の中に、2つの入力源を画面に並べて表示する機能です。</li> <li>ディスプレイスワップは、ユーザーがプライマリとセカンダリ入力源を切り替えることができます。</li> <li>入力信号が1つのみある場合、ディスプレイスワップとオーディオスワップがグレー表示になります。</li> <li>PIP/PBPを有効にした場合の影響： <table border="1" data-bbox="529 454 902 778"> <thead> <tr> <th>影響を受ける機能</th> <th>機能の状態</th> </tr> </thead> <tbody> <tr> <td>» Adaptive-Sync</td> <td rowspan="2">オフに設定</td> </tr> <tr> <td>» Optixスコープ</td> </tr> <tr> <td>» HDMI™ CEC</td> <td rowspan="2">オフに設定 &amp; 選択不可 AIビジョン</td> </tr> <tr> <td>» PBPレイアウトカスタマイズ: AIビジョン</td> </tr> <tr> <td>» HDMI™ 2.1</td> <td rowspan="2">選択不可</td> </tr> <tr> <td>» DSC</td> </tr> <tr> <td>» DisplayHDR</td> <td rowspan="2">自動に設定 &amp; 選択不可</td> </tr> <tr> <td>» 画面サイズ1:1</td> </tr> <tr> <td>» PBP: 画面サイズ</td> </tr> </tbody> </table> </li> </ul>	影響を受ける機能	機能の状態	» Adaptive-Sync	オフに設定	» Optixスコープ	» HDMI™ CEC	オフに設定 & 選択不可 AIビジョン	» PBPレイアウトカスタマイズ: AIビジョン	» HDMI™ 2.1	選択不可	» DSC	» DisplayHDR	自動に設定 & 選択不可	» 画面サイズ1:1	» PBP: 画面サイズ
	影響を受ける機能		機能の状態														
	» Adaptive-Sync		オフに設定														
	» Optixスコープ																
	» HDMI™ CEC		オフに設定 & 選択不可 AIビジョン														
	» PBPレイアウトカスタマイズ: AIビジョン																
	» HDMI™ 2.1		選択不可														
	» DSC																
	» DisplayHDR		自動に設定 & 選択不可														
	» 画面サイズ1:1																
	» PBP: 画面サイズ																
	ON (オン)																
	Sub Input (サブインプット)		HDMI™ 1														
			HDMI™ 2														
			DP														
Type C																	
Sub Size (サブサイズ)	Small (小)																
	Medium (中)																
	Large (大)																
Sub Ratio (サブレシオ)	Auto (自動)																
	Full Screen (フルスクリーン)																
Show On (表示日)	Left Top (左上)																
	Right Top (右上)																
	Left Bottom (左下)																
	Right Bottom (右下)																
	Customize (カスタマイズ)																
Display Swap (ディスプレイスワップ)																	
Audio Swap (オーディオスワップ)																	
PBP	OFF (オフ)																
	ON (オン)																
	PBP Layout (PBPレイアウト)	1:1															
		3:1															
		Customize (カスタマイズ)															
	Sub Input (サブインプット)	HDMI™ 1															
		HDMI™ 2															
		DP															
		Type C															
	Display Swap (ディスプレイスワップ)																
Audio Swap (オーディオスワップ)																	

## MSI OLED Care

機能	有効な設定	説明	
Pixel Shift (ピクセルシフト)	Slow (低速)	<ul style="list-style-type: none"> <li>ピクセルシフトは、画面の焼き付きや残像を防ぐため、表示画像を一定時間ごとに移動させて表示する機能です。</li> </ul>	
	Normal (通常)		
	Fast (高速)		
Panel Protect (パネル保護)		<ul style="list-style-type: none"> <li>パネルの画質を維持するため、モニター使用時間が4時間を超えると、自動的にパネル保護(短時間)機能が有効になります。</li> <li>この保護機能が完了するまでに数分かかる場合があります。</li> <li>プロセスが完了するまで、電源インジケータがオレンジ色に点滅します。</li> <li>プロセス実行中は、モニターから電源コードを抜かないでください。</li> <li>プロセスの実行中に電源ボタンをもう一度押すと、この機能がキャンセルされます。</li> </ul>	
Panel Notice (パネル通知)	Auto (自動)	<ul style="list-style-type: none"> <li>自動に設定すると、パネルの累積使用時間が4時間を超えた場合、パネル通知が表示されます。</li> <li>24時間以上の使用に設定すると、パネルの累積使用時間が24時間を超えた場合、パネル通知が表示されます。</li> <li>パネル保護が中断されると、次の起動時に、パネル通知が表示されます。</li> </ul>	
	Usage 24 hrs (24時間以上の使用)		
Static Screen Detection (静止画面検出)	OFF (オフ)	<ul style="list-style-type: none"> <li>静止画面検出をオンに設定すると： <ul style="list-style-type: none"> <li>長時間の静止画を検出すると、輝度を下げて画面の焼き付きを防ぎます。</li> <li>画像の変化を検出すると、輝度を元の状態に戻します。</li> </ul> </li> </ul>	
	ON (オン)		
	Starting in (以下で開始)	50秒	<ul style="list-style-type: none"> <li>以下で開始は、静止画が画面に表示されたままの時間を検出します。</li> </ul>
		100秒	
	Time required (所要時間)	120秒	<ul style="list-style-type: none"> <li>所要時間は、静止画を50/100秒間検出してから輝度を下げるときの時間を指定します。</li> <li>輝度軽減レベルは、輝度軽減レベルの設定に依存します。</li> </ul>
240秒			
Reducing Level (輝度軽減レベル)	1-7	<ul style="list-style-type: none"> <li>ユーザーは、輝度軽減レベルを選択できます。</li> <li>軽減効果は輝度の設定に依存します。</li> </ul>	
Multi Logo Detection (マルチロゴ検出)	OFF (オフ)	<ul style="list-style-type: none"> <li>この機能は、画面の焼き付きを防ぎます。オンに設定すると、動画の中のロゴなどの静止画部分が検出された場合、その部分の明るさを調整する輝度軽減が有効になります。</li> </ul>	
	ON (オン)		
	Reducing Level (輝度軽減レベル)	1-4	<ul style="list-style-type: none"> <li>ユーザーは、輝度軽減レベルを選択できます。</li> <li>軽減効果は輝度の設定に依存します。</li> </ul>

機能	有効な設定		説明
Multi Icon Detection (マルチアイコン検出)	OFF (オフ)		<ul style="list-style-type: none"> <li>この機能は、画面の焼き付きを防ぎます。オンに設定すると、動画の中のアイコンなどの静止画部分が検出された場合、その部分の明るさを調整する輝度軽減が有効になります。</li> </ul>
	ON (オン)		
	Reducing Level (輝度軽減レベル)	1-3	<ul style="list-style-type: none"> <li>ユーザーは、輝度軽減レベルを選択できます。</li> <li>軽減効果は輝度/DisplayHDRの設定に依存します。</li> </ul>
Taskbar Detection (タスクバーの検出)	OFF (オフ)		<ul style="list-style-type: none"> <li>この機能は、画面の焼き付きを防ぎます。オンに設定すると、タスクバーが検出された場合、タスクバーエリアの明るさを調整する輝度軽減が有効になります。</li> </ul>
	ON (オン)		
	Reducing Level (輝度軽減レベル)	1-4	<ul style="list-style-type: none"> <li>ユーザーは、輝度軽減レベルを選択できます。</li> <li>軽減効果は輝度の設定に依存します。</li> </ul>
Boundary Detection (エッジ検出)	OFF (オフ)		<ul style="list-style-type: none"> <li>この機能は、画面の焼き付きを防ぎます。オンに設定すると、文字、柱などの境界が検出された場合、境界部分の明るさを調整する輝度軽減が有効になります。</li> </ul>
	ON (オン)		
	Reducing Level (輝度軽減レベル)	1-4	<ul style="list-style-type: none"> <li>ユーザーは、輝度軽減レベルを選択できます。</li> <li>軽減効果は輝度の設定に依存します。</li> </ul>
V-Split Detection (Vスプリット検出)	OFF (オフ)		<ul style="list-style-type: none"> <li>この機能は、画面の焼き付きを防ぎます。この機能を有効に設定すると、マルチタスク時やウィンドウモードでのゲーム時に、縦線の境界部分の明るさを調整する輝度軽減が有効になります。</li> </ul>
	ON (オン)		
	Reducing Level (輝度軽減レベル)	1-4	<ul style="list-style-type: none"> <li>ユーザーは、輝度軽減レベルを選択できます。</li> <li>軽減効果は輝度の設定に依存します。</li> </ul>
Auto DIM Control (自動調光制御)	OFF (オフ)		<ul style="list-style-type: none"> <li>この機能は、画面の焼き付きを防ぐために、徐々に画面を暗くします。「ON」に設定すると、静止画像を検出した際に画面全体の明るさを自動的に低下させる輝度軽減が有効になります。</li> </ul>
	ON (オン)		
	Starting Speed (始動速度)	Slow (低速)	<ul style="list-style-type: none"> <li>この設定は、静止画を検出してから自動調光制御が作動するまでの反応時間を設定します。</li> </ul>
		Fast (高速)	
	Reducing Speed (速度の低下)	Slow (低速)	<ul style="list-style-type: none"> <li>この設定は、輝度軽減の速度を設定します。</li> </ul>
		Fast (高速)	
Reducing Level (輝度軽減レベル)	1-6	<ul style="list-style-type: none"> <li>ユーザーは、輝度軽減レベルを選択できます。</li> <li>軽減効果は輝度の設定に依存します。</li> </ul>	
OLED Panel Info. (OLEDパネル情報)			<ul style="list-style-type: none"> <li>このフィールドは、MSI OLED Careの情報を表示します。</li> </ul>

## 全般

機能	有効な設定	説明	
Language (言語)	繁體中文	<ul style="list-style-type: none"> <li>ユーザーは、OKボタンを押して、言語設定を確定して適用する必要があります。</li> <li>言語は独立した設定です。ユーザーの言語設定が工場出荷時デフォルト設定よりも優先されます。ユーザーがリセットをはいに設定しても、言語は変更されません。</li> </ul>	
	English		
	Français		
	Deutsch		
	Italiano		
	Español		
	한국어		
	日本語		
	Русский		
	Português		
	简体中文		
	Bahasa Indonesia		
	Türkçe		
(その他の言語にも対応予定です)			
Power LED (パワーLED)	OFF (オフ)	<ul style="list-style-type: none"> <li>パワーLEDのオン/オフを切り替えることができます。</li> <li>パネル保護の実行中は、プロセスが完了するまで、パワーLEDインジケータがオレンジ色に点滅します。</li> </ul>	
	ON (オン)		
Audio (オーディオ)	Volume (音量)	<ul style="list-style-type: none"> <li>ユーザーは、どのモードでもオーディオを調整できます。</li> </ul>	
	Mute (静音)		
RGB LED	OFF (オフ)	<ul style="list-style-type: none"> <li>RGB LEDをオンまたはオフにします。</li> </ul>	
	MSI - Mystic Light		
	RGB Brightness (RGB輝度)		
OSD Menu (OSDメニュー)	OSD Position (OSDの位置)	Adjust (調整)	<ul style="list-style-type: none"> <li>この機能は、OSDメニューの画面表示位置を調整し、ユーザーが使いやすく設定できます。</li> <li>ユーザーは、どのモードでもOSDの透明性を調整できます。</li> <li>ユーザーは、どのモードでもOSDタイムアウトを調整できます。</li> </ul>
		Position reset (位置リセット)	
	OSD Transparency (OSDの透明性)	0~5	
	OSD Time Out (OSDタイムアウト)	5~30秒	
Ultra Low Power (超低消費電力)	OFF (オフ)	<ul style="list-style-type: none"> <li>この設定は電力消費を抑え、エネルギー効率を向上させます。</li> </ul>	
	ON (オン)		

機能	有効な設定	説明	
HDMI™ CEC	OFF (オフ)	<ul style="list-style-type: none"> <li>HDMI™ CEC(Consumer Electronics Control) は、Sony PlayStation®、Nintendo®Switch™、Xbox Series X SコンソールなどのCEC対応機器とHDMI™ケーブルで接続することにより相互連動動作が可能になります。 ※すべての動作を保証するものではありません。 ※接続機器によっては意図しない動作をする場合があります。そのような場合はHDMI™ CECをOFFにしてください。</li> <li>HDMI™ CECをオンに設定すると: <ul style="list-style-type: none"> <li>CECデバイスの電源を入れる場合、モニターは自動的にオンになります。</li> <li>モニターがオフの場合、CECデバイスは省電力モードに入ります。</li> <li>Sony PlayStation®、Nintendo® Switch™、またはXbox Series X Sコンソールを接続すると、モードが自動的にデフォルトモードに設定されますが、後で好みのモードに調整が可能です。</li> </ul> </li> </ul>	
	ON (オン)		
Navi Key (Naviキー)	Up (上) Down (下) Left (左) Right (右)	OFF (オフ)	<ul style="list-style-type: none"> <li>全Naviキー項目は、OSDメニューで調整できます。</li> </ul>
		Brightness (輝度)	
		Mode (モード)	
		Input Source (入力源)	
		AI Crosshair (AIクロスヘア)	
		AI Vision (AIビジョン)	
		Timer (タイマー)	
		Refresh Rate (リフレッシュレート)	
		PIP/PBP	
		Optix Scope (Optixスコープ)	
		Info. On Screen (画面上の情報)	
		Audio Volume (オーディオ音量)	
Info. On Screen (画面上の情報)	OFF (オフ)	<ul style="list-style-type: none"> <li>モニターステータスの情報は、画面の中央に表示されます。</li> </ul>	
	ON (オン)		
Service Info. (サービス情報)	FW Version (FWバージョン)	<ul style="list-style-type: none"> <li>この設定で、ファームウェアバージョンやシリアル番号などの製品サービス詳細を確認できます。</li> </ul>	
	Serial Number (シリアル番号)		
Reset All (すべてリセット)	Yes (はい)	<ul style="list-style-type: none"> <li>ユーザーは、どのモードでも工場出荷時の設定にリセットして復元することができます。</li> </ul>	
	No (いいえ)		

## 仕様\*

モニター	MPG 341CQR QD-OLED X36
サイズ	34インチ
曲率	カーブ1800R
パネルタイプ	QD-OLED
解像度	3440 x 1440 (UWQHD)
アスペクト比	21:9
輝度	<ul style="list-style-type: none"> <li>標準SDR: 300cd/m<sup>2</sup></li> <li>ピークHDR: 1300cd/m<sup>2</sup></li> </ul>
コントラスト比	1500000 : 1
リフレッシュレート (最大)	360Hz
応答時間	0.03ms (GtG)
I/O	<ul style="list-style-type: none"> <li>1 x ヘッドフォンジャック</li> <li>2 x HDMI™コネクタ</li> <li>1 x DisplayPort</li> <li>1 x USB Type-Cポート</li> <li>1 x USB 5Gbps Type-Bアップストリームポート</li> <li>2 x USB 5Gbps Type-Aポート</li> </ul>
視野角	178°(水平)、178°(垂直)
DCI-P3** / sRGB	99% / 139.1%
表面処理	アンチリフレクション
表示色	10億7000万、10ビット
モニター電源オプション	100-240 V~, 50/60Hz, 2.9 A
消費電力 (標準)	電源オン < 250W スタンバイ < 0.5W 電源オフ < 0.3W
調整 (高さ)	0 ~ 110mm
調整 (チルト)	-5° ~ 15°
調整 (スイベル)	-30° ~ 30°
調整 (ピボット)	-10° ~ 10°
Kensingtonロック	はい

モニター	MPG 341CQR QD-OLED X36	
VESA取り付け	<ul style="list-style-type: none"> <li>• プレートの種類:100 x 100 mm</li> <li>• ネジの種類:M4 x 10 mm <ul style="list-style-type: none"> <li>• ネジ径:4 mm</li> <li>• ネジピッチ:0.7 mm</li> <li>• ネジ長:10 mm</li> </ul> </li> </ul>	
寸法 (幅 x 奥行 x 高さ)	812.8 x 228.3 x 543.1 mm	
重量	正味重量	7.77 kg
	総重量	13.49 kg
動作環境	<ul style="list-style-type: none"> <li>• 温度:0°C ~ 40°C</li> <li>• 湿度:20% ~ 90% (結露なし)</li> <li>• 高度:0 ~ 5000m</li> </ul>	
ストレージ環境	<ul style="list-style-type: none"> <li>• 温度:-20°C ~ 60°C</li> <li>• 湿度:10% ~ 90% (結露なし)</li> </ul>	

\* デバイスの技術仕様の一部は、メーカーにより変更される場合があります。詳細は販売店またはメーカーの担当者にご確認ください。

\*\* CIE1976の試験規格に基づきます。

# プリセットディスプレイモード



**注意**

- すべての情報は予告なしに変更される場合があります。
- HDMI™ VRR (可変リフレッシュレート) は Adaptive-Sync (オン/オフ) と同期します。VRRのオン/オフ状態は、Adaptive-Syncを確認してください。
- モニターの性能を最大限に発揮するには、必ずDSC (Display Stream Compression) 対応のグラフィックスカードを使用してください。

## HDMI™ 2.1 - PC、DSCオン

標準	解像度		HDMI™	DP	USB-C
QHD	2560x1440	@60Hz	V	V	V
		@120Hz	V	V	V
		@240Hz		V	V
		@360Hz	V	V	V
QHD+	3440x1440	@50Hz	V		
		@60Hz	V	V	V
		@120Hz	V	V	V
		@240Hz	V	V	V
		@360Hz	V	V	V
ビデオタイミング 解像度	720P		V	V	V
			V	V	V
	1080P	@60Hz	V	V	V
		@120Hz	V	V	V
	2560x1080p	@60Hz	V	V	V
@120Hz		V	V	V	
HDMI™ VRR			V		

## HDMI™ 2.1 - PC、DSCオフ

標準	解像度		HDMI™	DP	USB-C
QHD	2560x1440	@60Hz	V	V	V
		@120Hz	V	V	V
		@240Hz	V	V	V
QHD+	3440x1440	@50Hz	V		
		@60Hz	V	V	V
		@120Hz	V	V	V
		@240Hz	V	V	V
ビデオタイミング 解像度	720P		V	V	V
			V	V	V
	1080P	@60Hz	V	V	V
		@120Hz	V	V	V
	2560x1080p	@60Hz	V	V	V
@120Hz		V	V	V	
HDMI™ VRR			V		

## HDMI™ 2.1 - Console、DSCオン

標準	解像度		HDMI™	DP	USB-C
QHD	2560x1440	@60Hz	V	V	V
		@120Hz	V	V	V
		@240Hz		V	V
		@360Hz	V	V	V
QHD+	3440x1440	@50Hz	V		
		@60Hz	V	V	V
		@120Hz	V	V	V
		@240Hz	V	V	V
		@360Hz	V	V	V
ビデオタイミング 解像度	720P		V	V	V
	1080P	@60Hz	V	V	V
		@120Hz	V	V	V
	2160P	@30Hz	V		
		@60Hz	V		
		@120Hz	V		
	2560x1080p	@60Hz	V	V	V
		@120Hz	V	V	V
HDMI™ VRR			V		

## HDMI™ 2.1 - Console、DSCオフ

標準	解像度		HDMI™	DP	USB-C
QHD	2560x1440	@60Hz	V	V	V
		@120Hz	V	V	V
		@240Hz	V	V	V
QHD+	3440x1440	@50Hz	V		
		@60Hz	V	V	V
		@120Hz	V	V	V
		@240Hz	V	V	V
ビデオタイミング 解像度	720P		V	V	V
	1080P	@60Hz	V	V	V
		@120Hz	V	V	V
	2160P	@30Hz	V		
		@60Hz	V		
		@120Hz	V		
	2560x1080p	@60Hz	V	V	V
		@120Hz	V	V	V
HDMI™ VRR			V		

### PIPモード (HDR非対応)

標準	解像度		HDMI™	DP	USB-C
QHD	2560x1440	@60Hz	V	V	V
		@120Hz	V	V	V
QHD+	3440x1440	@50Hz	V		
		@60Hz	V	V	V
		@120Hz	V	V	V
ビデオタイミング 解像度	720P		V	V	V
	1080P	@60Hz	V	V	V
		@120Hz	V	V	V
	2160P	@30Hz	V	V	
		@50Hz	V	V	
		@60Hz	V	V	

### PBPモード3:1 (HDR非対応)

標準	解像度		HDMI™	DP	USB-C
ビデオタイミング解像度	720P		V	V	V
PBP全画面表示用	880x1440	@60Hz	V	V	V
	2560x1440	@60Hz	V	V	V

### PBP 1:1/カスタマイズ (HDR非対応)

標準	解像度		HDMI™	DP	USB-C
ビデオタイミング解像度	720P		V	V	V
PBP全画面表示用	1720x1440	@60Hz	V	V	V

# トラブルシューティング

## 電源LEDが消灯しています。

- モニターの電源ボタンをもう一度押します。
- モニターの電源コードが正しく接続されているかどうかを確認してください。

## 画像が表示されません。

- コンピュータグラフィックスカードが正しくインストールされているかどうかを確認してください。
- コンピュータとモニターが電源コンセントに接続され、電源が入っていることを確認してください。
- モニターの信号ケーブルが正しく接続されているかどうかを確認してください。
- コンピュータがスタンバイモードになっている可能性があります。いずれかのキーを押して、モニターをアクティブにします。

## 画面イメージのサイズが正しくないかまたは中央に配置されていません。

- モニターを表示するのに適した設定にコンピュータを設定するには、「プリセットディスプレイモード」を参照してください。

## プラグアンドプレイが機能しません。

- モニターの電源コードが正しく接続されているかどうかを確認してください。
- モニターの信号ケーブルが正しく接続されているかどうかを確認してください。
- コンピュータとグラフィックスカードがプラグアンドプレイ互換であることを確認してください。

## アイコン、フォント、または画面が曖昧である、ぼやけている、または色の問題があります。

- ビデオ延長ケーブルを使用しないでください。
- 輝度とコントラストを調整してください。
- RGBカラーを調整するか、色温度を調整してください。
- モニターの信号ケーブルが正しく接続されているかどうかを確認してください。
- 信号ケーブルコネクタのピンが曲がっていないか確認してください。

## モニターがちらつきを開始する、または、波が表示されます。

- リフレッシュレートをモニターの能力に合わせて変更してください。
- グラフィックスカードドライバをアップデートしてください。
- 電磁妨害(EMI)を引き起こす可能性のある電気機器の近くにモニターを置かないでください。

# 安全に関する注意事項

- 安全に関する注意事項をよくお読みください。
- 機器に貼付されているすべての注意と警告またはユーザーガイドを遵守します。
- 資格のある人にもみサービスを依頼してください。

## 電源

- 機器をコンセントに接続する前に、電圧が安全範囲であること、また100～240Vの電圧範囲に正しく調整されていることを確認してください。
- 電源コードが3ピンプラグの場合、アースピンも接続してください。本機器は接地された電源コンセントに接続する必要があります。
- 設置場所の配電システムが下記の仕様であることを確認してください。
  - 定格120 / 240V、20A (最大) のサーキットブレーカー
- 機器を長期間使用しない場合は、不要な電力を消費させないようにコンセントからプラグを抜いてください。
- 人に踏まれるような場所には設置しない。電源コードの上に物を置かないでください。
- アダプターが付属している場合、MSI純正以外のACアダプタは使用しないでください。

## 環境

- 本機器の通気口は通風および過熱から機器を保護するために使用されます。通気口を塞がないでください。
- 本機器を不安定な場所や柔らかい物の上に設置しないでください。
- 機器が転倒するのを防ぐために、安定した平らな場所に設置し転倒防止用ワイヤーなどで固定してください。
- 火災や感電の危険を避けるため、本機器を湿度や高温に近づけないでください。
- 本機器を保管温度60°Cを超える、または、-20°Cを下回る無調整環境に放置しないでください。機器が損傷する恐れがあります。
- 最大動作温度は約40°Cです。
- 機器を清掃するときは、必ず電源プラグを抜いてください。機器を清掃するには、工業用化学物質ではなく柔らかい布を使用してください。液体を開口部に注ぎ込むと機器が破損したり感電することがあるため、開口部から液体を注ぎ込まないでください。
- 強い磁気を持つものまたは電気的なものを必ず機器から遠ざけてください。
- 次のような場合は、サービス担当者に機器の点検を依頼してください。
  - 電源コードまたはプラグが破損した場合。
  - 機器内に液体が入った場合。
  - 機器が湿気にさらされた場合。
  - ユーザーガイドに従って操作しても、機器が正常に作動しない、または起動しない場合。
  - 機器が落ちて破損した場合。
  - 機器に目に見える破損がある場合。

# TÜV Rheinland認定

## TÜV Rheinland低ブルーライト認定

ブルーライトは眼精疲労やドライアイの原因となると言われています。MSIのモニターはTÜV Rheinland認定を取得しており長時間の使用でも安心してご使用できます。

目への負担を正しく軽減できるよう下記の項目に従ってください。

- 目から50～70センチメートル、水平視点よりやや低い位置に画面がくるようにモニターを設置します。
- 時々意識的にまばたきをすることで、長時間使用による眼精疲労の軽減が期待できます。
- 2時間ごとに20分間休憩します。
- 休憩中は画面から目をそらし、遠くの景色を20秒間程みるようにします。
- 休憩中は軽いストレッチを行い身体のコリをほぐします。



Low Blue Light  
(Hardware  
Solution)

[www.tuv.com](http://www.tuv.com)

## TÜV Rheinlandフリッカフリー認定

- TÜV Rheinlandによりモニターが肉眼で認識が可能、不可能を問わない画面のチラつき(フリッカー)が発生するかテストを行いました。
- TÜV Rheinlandは、様々な周波数範囲の最低規格を定めたテスト項目を作成しました。このテスト項目は国際規格や業界共通の規格に基づいており、さらに審査基準を上げた項目となっています。
- 製品はこれらの規格に従って実験室でテストされています。
- 「フリッカフリー」とは、様々な輝度設定の下で、0 - 3000 Hzの範囲内にこの規格で定義された肉眼で認識が可能、不可能を問わないフリッカーが発生しないことが認められたものになります。
- アンチモーションブラー/MPRTを有効にすると、ディスプレイはフリッカフリーをサポートしません。(アンチモーションブラー/MPRTの有効性は製品によって異なります。)



Flicker Free

[www.tuv.com](http://www.tuv.com)

# 規格について

## CE順守

本製品はテスト済みであり、欧州連合官報に掲載されている情報技術装置の調和規格に準拠していることが確認されています。



## FCC-B無線周波数障害声明

本装置は、FCC 規則パート 15 に準ずるクラス B のデジタル機器の制限に準拠することが試験によって確認されています。これらの制限事項は、住宅地域で使用した場合に生じる可能性のある電磁障害を規制するために制定されたものです。本装置は高周波エネルギーを生成および使用しており、高周波エネルギーを放射する可能性もあるため、指示に従って正しく設置しなかった場合は、無線通信に障害を及ぼす可能性があります。しかしながら、特定の設置状況においては電波障害を起こさないという保証はありません。本装置がラジオやテレビの受信に障害を与えていないかを判断するには、本装置の電源の投入と切断を行って確認します。受信障害が発生している場合には、以下の方法で受信障害を改善することをお勧めします。



- 受信アンテナの方向または設置位置を変える。
- 本装置と受信機の距離を離す。
- 本装置を受信機が接続されている回路とは別の回路のコンセントに接続する。
- 販売店やラジオ/ビデオの専門技術者に問い合わせる。

### 注記 1

FCC 準拠に責任を持つ団体からの明示的な許可を受けることなく、本体に変更や改造が行われた場合には、本装置を使用する権利が取り消される場合があります。

### 注記 2

放出制限に従うために、シールドされたインタフェースケーブルと AC 電源コードを使用しなければなりません。

本機器は FCC 規則パート 15 に準拠しています。操作は次の 2 つの条件により規制されます。

1. 電波障害を起こさないこと。
2. 誤動作の原因となる電波障害を含む、受けるすべての電波障害に対して正常に動作すること。

## クラス B VCCI 基準について

この装置は、クラス B 機器です。この装置は、住宅環境で使用することを目的としていますが、この装置がラジオやテレビジョン受信機に近接して使用されると、受信障害を引き起こすことがあります。取扱説明書に従って正しい取り扱いをして下さい。

## WEEE (電気電子機器廃棄物)に関する声明

欧州連合: この製品に表示されているマークは、製品を一般家庭の廃棄物として処分できないことを示しています。代わりに、使用済みの電気・電子機器をリサイクルのために指定された回収場所へ引き渡す責任があります。リサイクルのための回収場所についての詳細は、お住まいの市役所・家庭ごみの処理サービス、または製品を購入した店舗にお問い合わせください。



## 化学物質に関する情報

EU REACH規則(欧州議会と欧州理事会規則EC No. 1907/2006)などの化学物質規制に準拠しています。MSIは、製品の化学物質に関する情報を <https://csr.msi.com/global/index> で提供しています。

## 日本JIS C 0950材料に関する宣言

JIS C 0950の規格で規定されている日本の規制要件は、製造業者が2006年7月1日以降に販売される電子製品の特定のカテゴリに重大な宣言を提供することを義務づけています。  
<https://csr.msi.com/tw/Japan-JIS-C-0950-Material-Declarations>

## グリーン製品の機能

- 使用中およびスタンバイ中のエネルギー消費の低減
- 環境と健康に有害な物質の限定的使用
- 分解とリサイクルが容易
- リサイクルを奨励することで天然資源の使用を制限
- 容易なアップグレードを通して伸びた製品寿命
- 回収ポリシーを通して削減された固体廃棄物の生産

## 環境ポリシー

- 本機器は、部品の適切な使用およびリサイクルができるように設計されています。製品寿命時に勝手に廃棄しないでください。
- 寿命の切れた製品のリサイクルと廃棄については、地方自治体の担当部署にお問い合わせください。
- MSIのWebサイト <[https://csr.msi.com/global/pevn\\_ewaste](https://csr.msi.com/global/pevn_ewaste)> にアクセスして、近くの販売店を検索してリサイクル情報を確認してください。



## 警告!

画面の過度な使用は視力に影響を与える可能性があります。

## 推奨:

1. 画面を30分使用するごとに10分の休憩を取ってください。
2. 2歳未満のお子様には画面を使用させないでください。2歳以上の子供の場合は、画面の使用時間を1日1時間未満にしてください。

## 著作権および商標について

**msi** **MSI** **微星** **微星科技**   
MICRO-STAR INTERNATIONAL

本書はMicro-Star Int'l Co., Ltd.の著作物であり、著作権所有。MSIロゴはMicro-Star Int'l Co., Ltd.の登録商標です。記載されているすべての商標はそれぞれの所有者に帰属します。本書の作成にあたっては細心の注意を払っておりますが、本書に記載されている内容の正確性については一切保証いたしません。弊社製品は継続的に改善されています。弊社は、予告なく変更する権利を保有します。

**HDMI™**  
HIGH-DEFINITION MULTIMEDIA INTERFACE

HDMI™、HDMI™ High-Definition Multimedia Interfaceという語、HDMI™のトレードドレスおよびHDMI™のロゴは、HDMI™ Licensing Administrator, Inc.の商標または登録商標です。

## 技術サポート

製品の問題が発生しユーザーズマニュアルにその解決法が見つからない場合、お買い上げの店または最寄りの代理店にご連絡ください。または、詳細については、<https://jp.msi.com/support/> を参照してください。

